

Tragprofil 782.10.000

Aluminium blank, eloxierfähig

Länge 6000mm

Doppelreihen-Lochbohrung 3,8mm, Raster 32mm
Langschlitz 22/8mm quer, Raster 64mm

Lochreihe für: Keku-Rahmenteil EH
Keku-Rahmenteil EHS
Keku-Rahmenteil ASR
Keku Winkelteil AD15
Eckwinkel
Fugenprofilsicherung
Querverbinder

Langschlitz quer für: 3-D-Beschlag
Gewindestange 8mm
Befestigungsschrauben Div.

Einklipsen von : Fugenprofil
Fugenprofil gelocht
Plattenstreifen 4mm

Einschübe in Profilynuten: Profilverbinder
Einschubverbinder 70/70
Einschubabhängiger
Querverbinder 50/50
Querverbinder
Gehrungsverbinder
Nutenstein

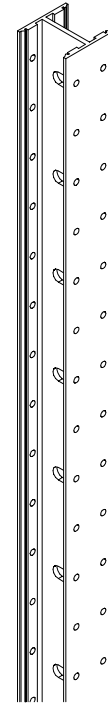
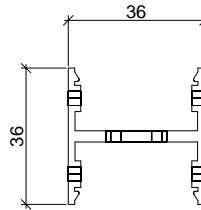

Boden-Deckenprofil 782.11.000

Aluminium blank, eloxierfähig

Länge 6000mm

Kerbnuten als Bohrmarkierung

Führungsprofil für : Profilverbinder
Stellprofil

Profilynuten für : Einschubverbinder
Gehrungsverbinder
Querverbinder 50/50
Längsverbinder
Nutenstein

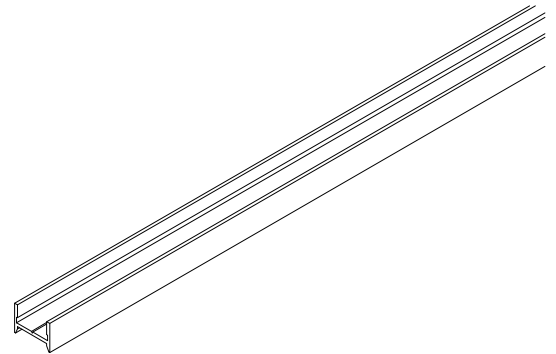
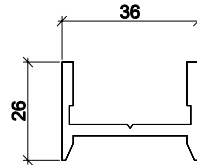

Stellprofil 782.12.000

Aluminium blank

Länge 3000mm

Aufnahme des Bodenprofils
Seitenführung des Hochstelleinsatzes

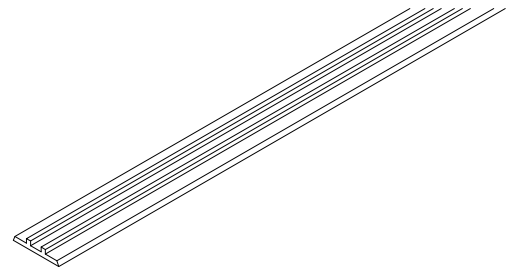

Fugenprofil 782.13.000

Aluminium blank, eloxierfähig

Länge 3000mm

Fugengrund 2-30mm
Einklipsen nach Grundmontage

Fugenprofil gelocht: 782.14.000

Aluminium blank, eloxierfähig

Länge 3000mm

Schlitzung 6x25mm im Raster 50mm (Ladenbaunorm)
Einklipsen nach der Grundmontage vor dem Einhängen
der Paneele

Einklipsen in Profilynute: Fugenprofilsicherung

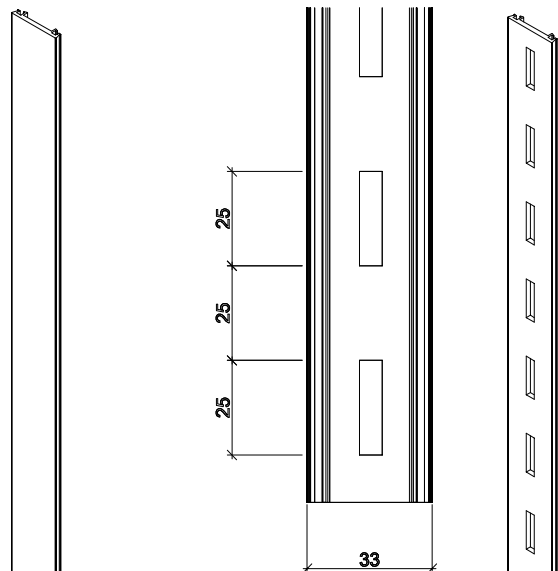

3-D Wand-/Deckenbefestigung 782.00.900

Stahl, verzinkt

zum Justieren des Tragprofils in alle Richtungen
Abpackung 10 Stück

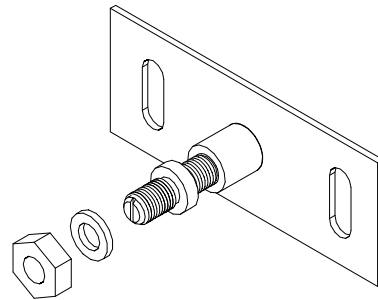

3-D Wandabstandhalter 782.00.910

Stahl, verzinkt

Justierbar
Abpackung 10 Stück
Für Gewindestange 8mm

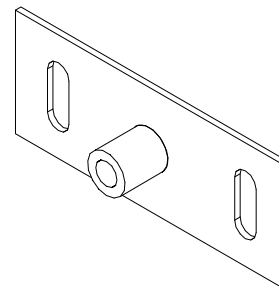
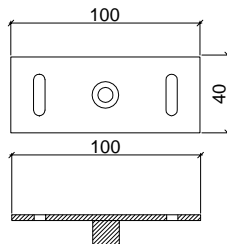

Profilverbinder 782.15.060

782.15.060

Aluminium gleitgeschliffen

zum Verbinden von Tragprofilen mit
Boden-Deckenprofilen
und zum Höhenausgleich
Abpackung 100 Stück

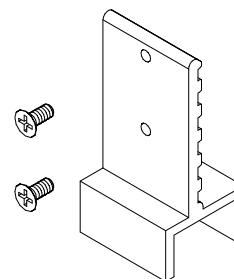
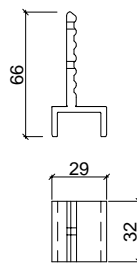

Hochstelleinsatz 782.16.000

782.16.000

Aluminium, gleitgeschliffen / Schraube 8x50

Stahl, chromatiert

zum Verspannen und Höhenausgleich der Tragprofile
Abpackung 10 Stück
100 Stück

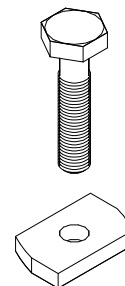

Eckwinkel 782.15.080

782.15.080

Aluminium gleitgeschliffen

zum Verbinden von Tragprofilecken (90°)
für Systemschrauben
Abpackung 100 Stück

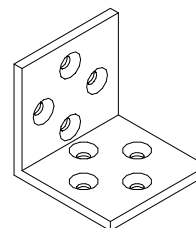
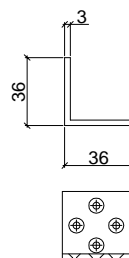

Querverbinder 50/50 782.15.070

782.15.070

Aluminium gleitgeschliffen

zum Verbinden von Tragprofilecken (90°)
durch Einschieben in Tragprofilnute
für Systemschrauben
Abpackung 10 Stück
100 Stück

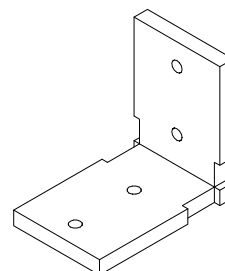
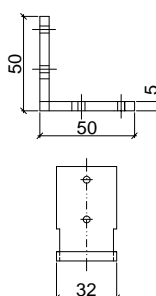

Einschubverbinder 782.15.040

Aluminium gleitgeschliffen

zum Abhängen von Tragprofilen
Abpackung 100 Stück

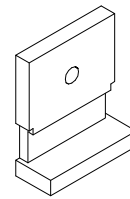
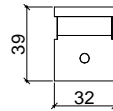

Querverbinder 782.15.030

Aluminium gleitgeschliffen

zum Verbinden von Tragprofilen zu 90° Ecken
Abpackung 100 Stück

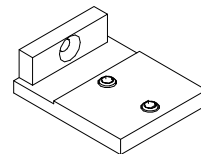
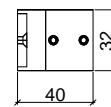

Fugenprofilsicherung 782.15.090

Aluminium gleitgeschliffen

für gelochte Fugenprofil bei Einsatz mit Konsolen
Abpackung 100 Stück

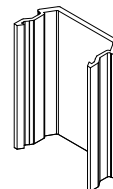

Nutenstein 782.16.010

Aluminium gleitgeschliffen

zum Einschieben in die Nute der Tragprofile
in Verbindung mit Gewindestangen und
Schrauben M8
Abpackung 100 Stück

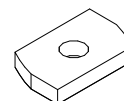

Längsverbinder 782.15.010

Aluminium gleitgeschliffen

zum Verbinden von Tragprofilen
mit Systemschrauben
Abpackung 10 Stück

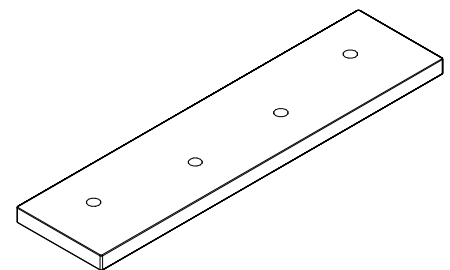
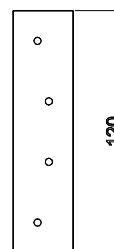

Gehrungsverbinder 782.15.050

Aluminium

zum Verbinden von Trag-/und Bodenprofilen
im Winkel 90°
Abpackung 10 Stück

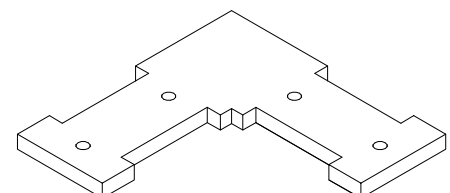
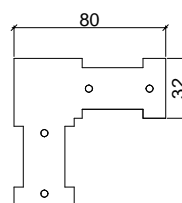

Einschubabhängiger
Aluminium gleitgeschliffen

782.15.100

zum Abhängen von Trag-/oder Deckenprofilen
bei abgehängten Deckenkonstruktionen
Abpackung 10 Stück

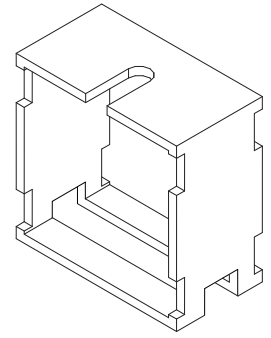
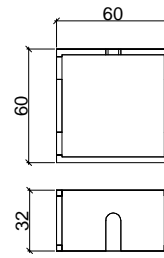

Einschubverbinder 70/70
Aluminium gleitgeschliffen

782.15.110

zum Verbinden von Tragprofilen zu Doppelständern 110 mm
Abpackung 10 Stück

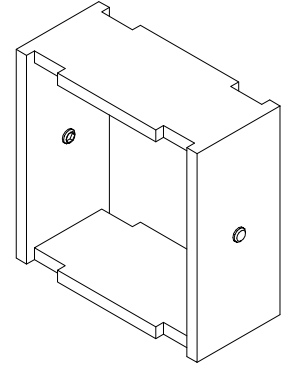
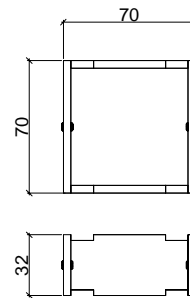

Systemschraube
DG 4x10mm

782.17.900

mit selbstschneidendem Gewinde
für alle Verschraubungen am Tragprofil
Abpackung 100 Stück



Rahmenteil EHS 262.49.367

Makrolon, schwarz
für Hospa-Schrauben

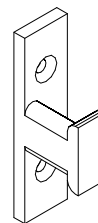

Rahmenteil EHS 262.49.368

Makrolon, schwarz
für Varianta-Schrauben

Rahmenteil ASR 262.50.390

Makrolon, schwarz
für Hospa-Schrauben

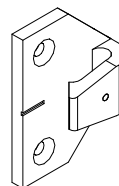

Rahmenteil ASR 262.50.391

Makrolon, schwarz
für Varianta-Schrauben

Plattenteil EH 262.49.356

Makrolon, schwarz
für Hospa-Schrauben



Plattenteil EH 262.49.357

Makrolon, schwarz
für Varianta-Schrauben

Plattenteil EH ohne Rastnase 262.49.350

Makrolon, schwarz
für Hospa-Schrauben



Plattenteil EH ohne Rastnase 262.49.351

Makrolon, schwarz
für Varianta-Schrauben

Plattenteil AS 262.50.359

Makrolon, schwarz
für Hospa-Schrauben

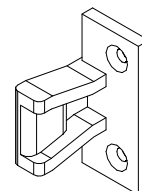

Plattenteil AS 262.50.358

Makrolon, schwarz
für Varianta-Schrauben

Rahmenteil AD 15 262.51.380

Makrolon, schwarz
für Hospa-Schrauben

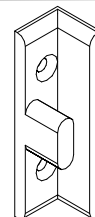

Rahmenteil AD 15 262.51.381

Makrolon, schwarz
für Varianta-Schrauben

Distanzplatte EH 262.49.353

Makrolon, schwarz
für Hospa-Schrauben

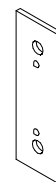

Distanzplatte EH 262.49.355

Makrolon, schwarz
für Varianta-Schrauben

Distanzplatte AS 262.50.352

Makrolon, schwarz
für Hospa-Schrauben

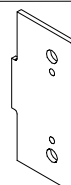

Distanzplatte AS 262.50.354

Makrolon, schwarz
für Varianta-Schrauben